

futura  displays

Catálogo 2023





**Roll**



**Up**



# Roll Up Sting

850 / 1000 mm

El enrollable más ligero de la gama, el más cómodo para ser transportado y montado. Disponible en 2 medidas: 850 mm y 1000 mm.

Estructura de doble pie retráctil y perfil superior con cierre en sistema pinza para óptima sujeción de la imagen. Empaquetado en cajas de seis unidades con bolsas de nylon individuales.

Una solución económica, llamativa y reutilizable ideal para exponer imágenes en todo tipo de espacios: ferias, puntos de promoción, recepciones, vestíbulos y centros comerciales entre otros.



Aluminio de gran calidad



Sistema pinza de sujeción imagen



Anclaje de mástil reforzado



Bolsa transporte

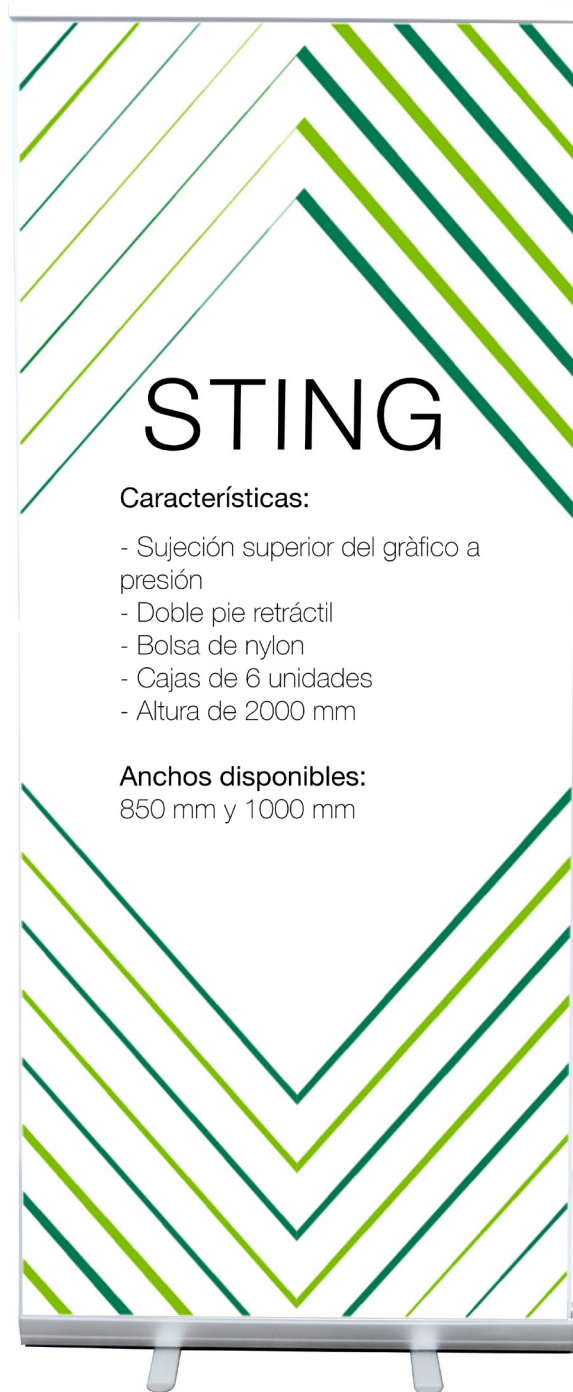

## Características:

- Sujeción superior del gráfico a presión
- Doble pie retráctil
- Bolsa de nylon
- Cajas de 6 unidades
- Altura de 2000 mm

## Anchos disponibles:

850 mm y 1000 mm

## CARACTERÍSTICAS

Material  
Color  
Peso neto  
Medidas gráfico (ancho/alto\*)  
Código artículo  
Unidades caja  
Dimensiones caja  
Peso caja/peso pallet  
Unidades pallet  
Dimensiones palet

## 850 mm

aluminio  
plata  
1,9 kg  
850 x 2000 mm  
PL792201  
6 unidades  
910x210x270 mm  
12,5 kg / 268 kg  
20 cajas (x6)  
1200x1100x1060 mm

## 1000 mm

aluminio  
plata  
2,2 kg  
1000 x 2000 mm  
PL792211  
6 unidades  
1060x210x270 mm  
14 kg / 298 kg  
20 cajas (x6)  
1200x1100x1230 mm

\*NOTA: +15cm de área no visible. Plantilla gráfica disponible en [www.posterandpanel.com](http://www.posterandpanel.com)

**Soportes de impresión recomendados:** Stoptlight Enigma 250mic universal, Poly Stoptlight Matt 200mic, Rollafat Smooth PP 210mic, Rollafly Film PP Blockout 200mic y Textil Polygreen Greyback 280gr SOLATUV FR.

# Roll Up Tweet

850 / 1000 mm

Enrollable de gama media con doble pie retráctil y perfil superior con cierre en sistema pinza para óptima sujeción de la imagen. Incluye bolsa acolchada de apertura lateral para ofrecer máxima resistencia y comodidad de transporte.

Disponible en 2 medidas, de 850 mm y 1000 mm. Empaquetado en cajas individuales. Rápido y fácil de montar.

Una estructura muy efectiva y reutilizable. Ideal para ferias, vestíbulos, escaparates, exposición y ventas entre otros.



Aluminio de gran calidad



Doble pie retráctil



Anclaje de mástil reforzado



Sistema pinza de sujeción de imagen



Bolsa acolchada de apertura lateral



## Características:

- Sujeción superior del gráfico a presión
- Doble pie retráctil
- Bolsa acolchada con apertura lateral
- Caja individual
- Altura de 2000 mm

## Anchos disponibles:

850 mm y 1000 mm

## CARACTERÍSTICAS

	850 mm	1000 mm
Material	aluminio	aluminio
Color	plata	plata
Peso neto	2,1 kg	2,3 kg
Medidas gráfico (ancho/alto*)	850 x 2000 mm	1000 x 2000 mm
Unidades caja / caja completa	1 unidad / 6 unidades	1 unidad / 6 unidades
Dimensiones caja / caja completa	900x120x120 mm / 990x250x380 mm	1050x120x120 mm / 1100x270x370 mm
Unidades pallet	72 unidades	72 unidades
Código artículo	PL791622	PL791632

**NOTA:** +15cm de área no visible. Plantilla gráfica disponible en [www.posterandpanel.com](http://www.posterandpanel.com)

**Soportes de impresión recomendados:** Stoptlight Enigma 250mic universal, Poly Stoptlight Matt 200mic, Rollafat Smooth PP 210mic, Rollafly Film PP Blockout 200mic y Textil Polygreen Greyback 280gr SOLATUV FR.



# Roll Up Tweet Black

850 mm

Innovador Roll Up en color negro. Una interesante alternativa al color aluminio tradicional.

Incorpora doble pie retráctil y perfil superior con cierre en sistema pinza para óptima sujeción de la imagen.

Incluye bolsa acolchada de apertura lateral para ofrecer máxima resistencia y comodidad de transporte.

Empaquetado en cajas individuales. Rápido y fácil de montar.

Disponible en ancho de 850 mm.

Una solución original, económica y reutilizable.

Ideal para exposiciones, salas de exhibiciones, recepciones, ferias, centros comerciales, escaparates, puntos de promoción y presentaciones de ventas entre otros.

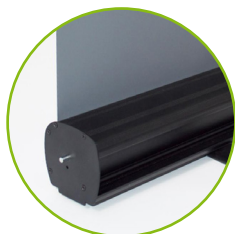

Aluminio de gran calidad



Doble pie retráctil



Anclaje de mástil reforzado



Sistema pinza de sujeción de imagen



Bolsa acolchada de apertura lateral

## CARACTERÍSTICAS

Material
Color
Peso neto
Medidas gráfico (ancho/alto*)
Código artículo
Unidades caja / caja completa
Dimensiones caja / caja completa
Unidades pallet



### Características:

- Sujeción superior del gráfico a presión
- Doble pie retráctil
- Bolsa acolchada con apertura lateral
- Caja individual
- Base de aluminio en color negro
- Altura de 2000 mm

### Anchos disponibles:

850 mm

### 850 mm

aluminio
negro
2,1 kg
850 x 2000 mm
PL791550
1 unidad / 6 unidades
900x120x120 mm / 990x250x380 mm
72 unidades

\*NOTA: +15cm de área no visible. Plantilla gráfica disponible en [www.posterandpanel.com](http://www.posterandpanel.com)

**Soportes de impresión recomendados:** Stoptlight Enigma 250mic universal, Poly Stoptlight Matt 200mic, Rollafat Smooth PP 210mic, Rollafly Film PP Blockout 200mic y Textil Polygreen Greyback 280gr SOLATUV FR.

# Roll Up Genesis

600 / 800 / 850 / 1000 / 1200 / 1500 / 2000 mm

El enrollable más robusto de la gama (con mayor cantidad de aluminio) cuenta con una placa metálica de peso en la base que lo convierte en el más adecuado para un uso constante y de larga duración. Disponible en 7 medidas: 600 mm, 800 mm, 850 mm, 1000 mm, 1200 mm, 1500 mm y 2000 mm. Las medidas de 1200 y 1500mm vienen con doble mástil y, concretamente, la de 2000 mm cuenta con 3 mástiles así como un tercer pie central para garantizar mayor estabilidad.

Estructura con perfil superior de sistema pinza para sujeción de la imagen.

Incluye bolsa de nylon de apertura horizontal, doblemente reforzada para su transporte.

Empaquetado en cajas individuales.



### Características:

- Sujeción superior del gráfico a presión
- Doble pie retráctil
- Base reforzada
- Bolsa acolchada con apertura lateral
- Caja individual
- Altura de 2000 mm

### Anchos disponibles:

600 mm, 800 mm, 850 mm, 1000 mm, 1200 mm, 1500 mm, 2000 mm

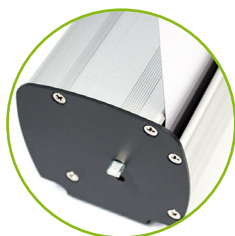

Aluminio de gran calidad



Doble pie retráctil

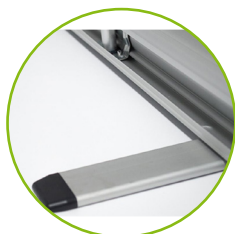

Anclaje de mástil reforzado



Sistema pinza de sujeción de imagen



Bolsa acolchada de apertura lateral

CARACTERÍSTICAS	600 mm	800 mm	850 mm	1000 mm	1200 mm	1500 mm	2000 mm
Material	aluminio	aluminio	aluminio	aluminio	aluminio	aluminio	aluminio
Color	plata	plata	plata	plata	plata	plata	plata
Peso neto	2,2 kg	2,4 kg	2,6 kg	2,9 kg	3,8 kg	4,6 kg	5,8 kg
Medidas gráfico (ancho/alto*)	600x2000 mm	800x2000 mm	850x2000 mm	1000x2000 mm	1200x2000 mm	1500x2000 mm	2000x2000 mm
Código artículo	PL792240	PL792245	PL792250	PL792260	PL792270	PL792280	PL792290

\*NOTA: +15cm de área no visible. Plantilla gráfica disponible en [www.posterandpanel.com](http://www.posterandpanel.com)

**Soportes de impresión recomendados:** Stoptlight Enigma 250mic universal, Textil Funky Blockout 280gr universal, Poly Stoptlight Matt 200mic, Rollaflat Smooth PP 210mic, Rollafly Film PP Blockout 200mic y Textil Polygreen Greyback 280gr SOLATUV FR.

# Roll Up Queen

850 / 1000 mm

Enrollable premium de máxima estabilidad. Presenta un elegante diseño que marca la diferencia.

Incorpora tapas cromadas en los extremos y su base de forma ancha le proporciona la mayor estabilidad de su categoría. Además, cuenta con piezas de ajuste en la base para que permanezca estable incluso sobre suelos irregulares.

Mástil telescópico para fijar a diferentes alturas desde 1600 a 2200 mm.

Empaquetado individual. Incluye bolsa acolchada de apertura horizontal.



Aluminio de calidad Premium

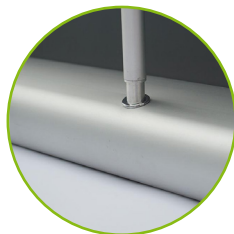

Base sólida



Mástil telescópico



Piezas de ajuste en la base



Bolsa acolchada de apertura lateral



## QUEEN

### Características:

- Sujeción superior del gráfico a presión
- Estilosa base de aluminio
- Terminales laterales cromados
- Mástil ajustable
- Bolsa acolchada con apertura lateral
- Caja individual
- Altura de 1600 mm a 2000 mm

### Anchos disponibles:

850 mm y 1000 mm

### CARACTERÍSTICAS

Material  
Color  
Peso neto  
Medidas gráfico (ancho/alto\*)  
Código artículo

### 850 mm

aluminio  
plata  
3,5 kg  
850 x 2000 mm  
PL792350

### 1000 mm

aluminio  
plata  
4 kg  
1000 x 2000 mm  
PL792360

\*NOTA: +15cm de área no visible. Plantilla gráfica disponible en [www.posterandpanel.com](http://www.posterandpanel.com)

**Soportes de impresión recomendados:** Stoplight Enigma 250mic universal, Textil Funky Blockout 280gr universal, Lona Blockout midnight fine 510gr o Poly Stoplight matt 200mic, Rollafly Film PP Blockout 200mic y Textil Polygreen Greyback 280gr SOLATUV FR.

# Roll Up Mini Queen

A4 / A3

Roll Up de sobremesa.

Ideal para recepciones y mostradores de tienda.

Una original solución, muy llamativa, para captar la atención en espacios de pequeño formato.

Presenta un elegante diseño con tapas cromadas y base de forma ancha para una buena estabilidad.

Empaquetado en caja individual.

Disponible en tamaño A3 y A4.



**Características:**

- Roll Up de sobremesa
- Sujeción del gráfico con regleta adhesiva
- Terminales laterales cromados
- Caja individual

**Tamaños:**

- DIN A4 y DIN A3



Roll Up de sobremesa



Despiece componentes

**CARACTERÍSTICAS**

Material  
 Color  
 Medidas gráfico (ancho/alto\*)  
 Medidas estructura (ancho/alto/fondo)  
 Código artículo

**A4**

aluminio  
 plata  
 210 x 297 mm  
 240 x 340 x 75 mm  
 PL799701

**A5**

aluminio  
 plata  
 297 x 420 mm  
 327 x 463 x 75 mm  
 PL799700

**\*NOTA:** +1,5cm de área no visible.

**Soportes de impresión recomendados:** Stoptlight Enigma 250mic universal o Poly Stoptlight matt 200mic.



# Roll Up Oasis

850 / 1000 mm

Enrollable premium de doble cara de máxima estabilidad. Realizado en aluminio de alta calidad. Fácil montaje.

Empaquetado individual. Incluye bolsa de transporte.

Ideal para duplicar impacto de mensajes promocionales en puntos de tránsito de doble dirección; centros comerciales, eventos, ferias, exposiciones, etc.

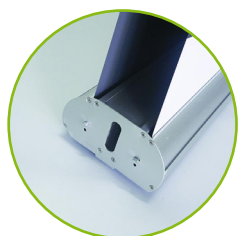

Aluminio de alta calidad



Doble regleta



Bolsa transporte



### Características:

- Sujeción superior del gráfico a presión
- Base de aluminio doble cara
- Mástil con doble cabezal
- Doble regleta
- Bolsa acolchada con apertura lateral
- Caja individual
- Altura de 2000 mm

### Anchos disponibles:

850 mm y 1000 mm

### CARACTERÍSTICAS

	850 mm	1000 mm
Material	aluminio	aluminio
Color	plata	plata
Peso neto	5 kg	5,9 kg
Medidas gráfico (ancho/alto*)	850 x 2000 mm	1000 x 2000 mm
Código artículo	PL792220	PL792230

\*NOTA: +15cm de área no visible. Plantilla gráfica disponible en [www.posterandpanel.com](http://www.posterandpanel.com)

**Soportes de impresión recomendados:** Stoplight Enigma 250mic universal, Lona Blockout midnight fine 510gr, Poly Stoplight matt 200mic, Rollafly Film PP Blockout 200mic y Textil Polygreen Greyback 280gr SOLATUV FR.



**anners y**



**ajas de luz**

# X-Banner XIU XIU

1800 x 800 mm / 1600 x 600 mm

Banner de tensión muy ligero. Una solución económica y de fácil montaje ideal para aplicaciones en espacios de interior.

Disponible en dos medidas: 1800 x 800 mm y 1600 x 600 mm. Profundidad de 700 mm. Fijación del gráfico con ojalas. Incluye bolsa de nylon. Se comercializa en cajas de 10 unidades.



Detalle fijación varillas



Despiece estructura

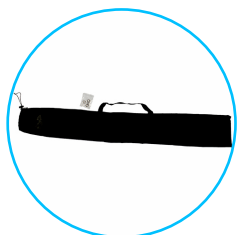

Bolsa de transporte



## Características:

- Muy ligero
- Fácil montaje
- Bolsa de nylon
- Sujeción imagen con ojalas

## Medidas disponibles:

- 600 mm x 1600 mm
- 800 mm x 1800 mm

## CARACTERÍSTICAS

Material  
Color  
Peso neto  
Medidas gráfico (ancho/alto)  
Código artículo

## 1800 x 800 mm

hierro/acero/fiberglass  
negro  
1,3 kg  
800 x 1800 mm  
PL793020

## 1600 x 600 mm

hierro/acero/fiberglass  
negro  
1,1 kg  
600 x 1600 mm  
PL793021

**Soportes de impresión recomendados:** Lona Fusion Light, Poly Stoptlight Matt 200 mic y Textil Polygreen Greyback 280gr SOLATUV FR.



# X-Banner Basic

800 x 2000 mm

Estructura con varillas de tensión para sujeción de gráficos en lona o textil con ollaos. Ligero y fácil de montar.

Incluye bolsa de transporte de nylon.

Se comercializa en paquetes de 10 unidades.

Medidas: 800 x 2000 mm



Detalle fijación varillas



Despiece estructura

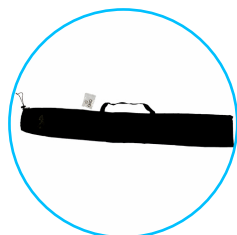

Bolsa de transporte

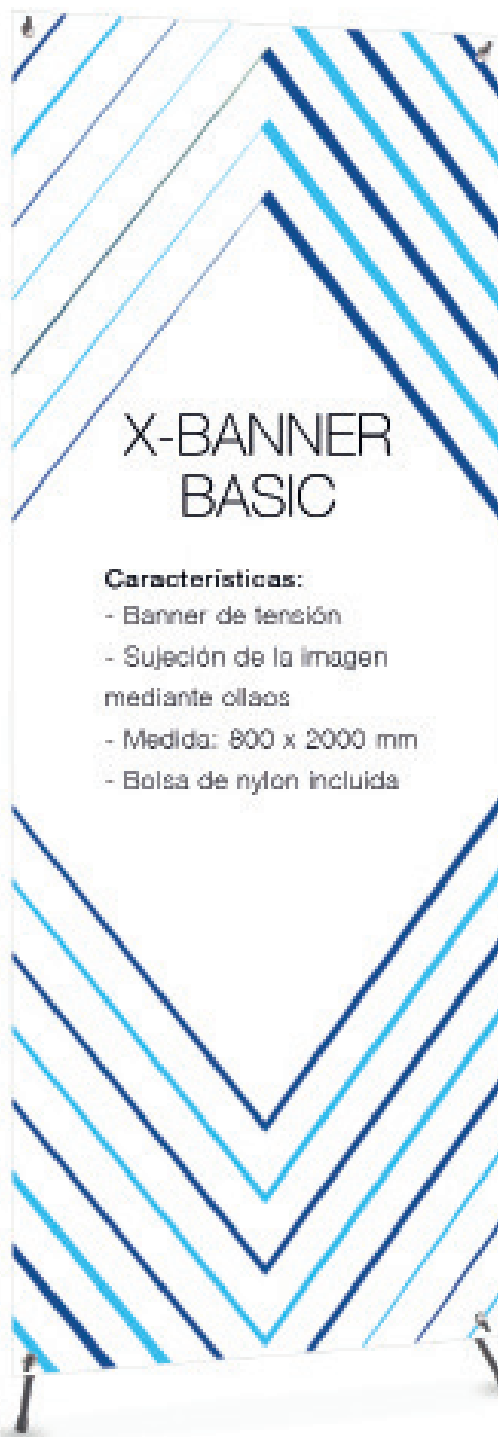

## CARACTERÍSTICAS

Material  
Color  
Medidas gráfico (ancho/alto)  
Peso packaging 10 unidades  
Medidas packaging  
Código artículo

## 800 x 2000 mm

hierro/acero/fiberglass  
negro  
800 x 2000 mm  
14,50 kg  
200 x 260 x 135 mm  
PL793025

**Soportes de impresión recomendados:** cualquier soporte flexible de impresión que permita el uso de ollaos como Lona Fusion Light, Poly Stoplight Matt 200 mic y Textil Polygreen Greyback 280gr SOLATUV FR.

# Banner Telescope

2400 x 2400 mm

Banner ideal como photocall y para diferentes entornos de exposición. Los mástiles cuentan con postes telescópicos que permiten ajustar fácilmente su tamaño horizontal y vertical. Suministrado con bolsa de transporte.

También disponible en versión Premium (poste de  $\varnothing 30$  mm y Plus (ancho 3 m).

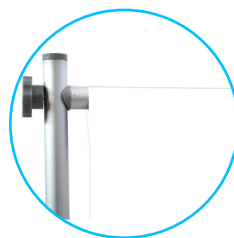

Fijación barra horizontal

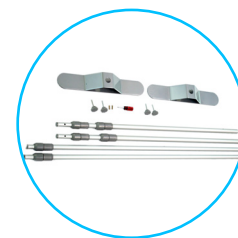

Despiece estructura

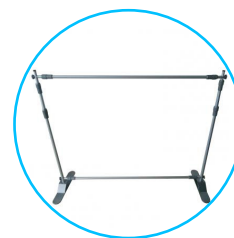

Estructura



## CARACTERÍSTICAS

Material
Color
Peso neto
Medidas gráfico (ancho/alto)
Medida máxima del producto (ancho/alto/fondo):
Código artículo

## 2400 x 2400 mm

poste de aluminio $\varnothing 25$ mm, pies de acero, conectores de plástico
plata
5,50 kg
2400 x 2400 mm
2540 x 2515 x 442 mm
PL793000

\* **NOTA:** +15cm en la parte inferior y superior para realización de la vaina.

**Soporte de impresión recomendado:** Textil Display Frontlit 230gr, Lona Fusion 510gr, Textil Tango Opaque Greyback 260gr FR y Textil Tango Opaque Whiteback 260gr SOLATUV.

**Soluciones de aplicación recomendadas:** Velcro adhesivo o cinta adhesiva doble cara

# Led Zeppelin

85 x 200 cm / 100 x 200 cm / 120 x 200 cm

Estructura de aluminio retroiluminada. Ligero, compacto y portátil, Led Zeppelin garantiza un resultado impactante en cualquier ocasión. Su elegante diseño, ligereza y facilidad de montaje lo convierten en una solución imbatible en cuanto a presentaciones.

Ideal para puntos de venta, exposiciones, ferias, eventos, conferencias, tiendas de retail...

Alta calidad y estabilidad.

Medidas disponibles: 85 x 200cm, 100 x 200 cm y 120 x 200cm.

Información ampliada sobre el montaje en posterandpanel.com



Detalle fijación varillas



Estructura



Caja de transporte

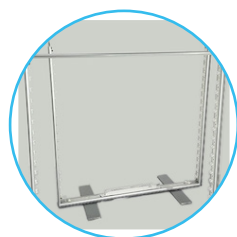

Estructura

## CARACTERÍSTICAS

Material	aluminio
Color	plata
Ancho del marco de aluminio	8mm
Pies	2
Iluminación	luces led * 4 pcs
Adaptador	enchufe con 220v
Tamaño (cm)	85 x 200 / 100 x 200 / 120 x 200cm
Peso bruto	7,59kg
Embalaje	caja cartón embalada
Tamaño de la caja (CM)	20 x 47 x 105

## 85 x 200cm / 100 x 200cm / 120 x 200cm

Material	aluminio
Color	plata
Ancho del marco de aluminio	8mm
Pies	2
Iluminación	luces led * 4 pcs
Adaptador	enchufe con 220v
Tamaño (cm)	85 x 200 / 100 x 200 / 120 x 200cm
Peso bruto	7,59kg
Embalaje	caja cartón embalada
Tamaño de la caja (CM)	20 x 47 x 105

**Soportes de impresión recomendados:** Textil Tango 200gr solatuv FR o Textil Tango Pro 200gr SOLATUV FR y trasera con Textil Tango Opaque Greyback 260gr FR y Textil Tango Opaque Whiteback 260gr SOLATUV.

# LED UP

850 / 1000 mm

Estructura de aluminio doble cara con iluminación LED incorporada para la exposición de imágenes sobre soportes textiles.

Su elegante diseño, ligereza y facilidad de montaje sin herramientas lo convierten en una solución imbatible en cuanto a prestaciones.

Su original caja de transporte permite transportar también la gráfica lo que lo convierte en un elemento portátil. También disponible en versión con maleta ABS.

Con la unión de varias estructuras es posible construir muros iluminados rectos y en ángulo de 90°. También con forma de cruz, estrella y T.

Información ampliada sobre los accesorios de Led Up en [posterandpanel.com](http://posterandpanel.com)

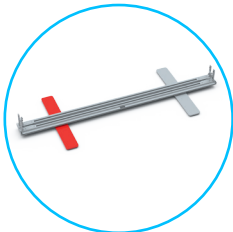

Base con doble pie

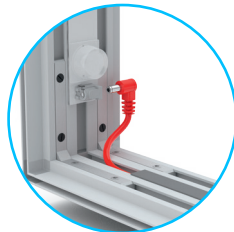

Luces LED incorporadas



Perfiles de fácil encaje



Piezas de unión de estructuras



Maleta de transporte ABS



Caja de transporte



## CARACTERÍSTICAS

	850 x 2000 mm	850 x 2450 mm	1000 x 2000 mm	1000 x 2450 mm
Altura total sistema	2020 mm	2470 mm	2020 mm	2470 mm
Peso	8,4 kg	9,4 kg	8,7 kg	9,7 kg
Ancho y fondo	850 x 380 mm	850 x 380 mm	1000 x 380 mm	1000 x 380 mm
Medida caja (sin gráfica)	1160 x 290 x 110 mm	850 x 380 mm	1160 x 290 x 110 mm	1160 x 290 x 110 mm
Medida caja (con gráfica)	1160 x 410 x 110 mm	1160 x 410 x 110 mm	1160 x 410 x 110 mm	1160 x 410 x 110 mm
Potencia	82 watt	100 watt	82 watt	100 watt
Adaptador	GST90A24-P1M	GST120A24-P1M	GST90A24-P1M	GST120A24-P1M

**Soportes de impresión recomendados:** Textil Tango 200gr solatuv FR o Textil Tango Pro 200gr SOLATUV FR y trasera con Textil Tango Opaque Greyback 260gr FR y Textil Tango Opaque Whiteback 260gr SOLATUV.

# PICUP

850 / 1000 mm

Estructura de aluminio doble cara para la exposición de imágenes sobre soportes textiles. Elegante diseño y ligereza.

Destaca su facilidad de montaje sin herramientas gracias a su innovador sistema de conectores.

Su original caja de transporte permite transportar también la gráfica lo que lo convierte en un elemento portátil.

Con la unión de varias estructuras es posible construir muros rectos y en ángulo de 90°.

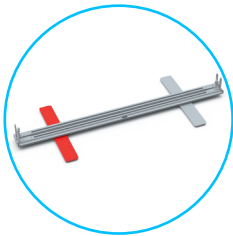

Base con doble pie



Piezas de unión de estructuras

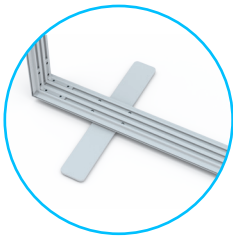

Perfiles de fácil encaje



Caja de transporte



## CARACTERÍSTICAS

	850 x 2000 mm	850 x 2450 mm	1000 x 2000 mm	1000 x 2450 mm
Altura total sistema	2020 mm	2470 mm	2020 mm	2470 mm
Peso	6,7 kg	7,6 kg	7 kg	7,9 kg
Ancho y fondo	850 x 380 mm	850 x 380 mm	1000 x 380 mm	1000 x 380 mm
Medida caja (sin gráfica)	1160 x 240 x 110 mm	1160 x 240 x 110 mm	1160 x 240 x 110 mm	1160 x 240 x 110 mm
Medida caja (con gráfica)	1160 x 330 x 110 mm	1160 x 410 x 110 mm	1160 x 410 x 110 mm	1160 x 410 x 110 mm

**Soportes de impresión recomendados:** Textil Display Frontlit 230gr y Textil Disco Premium Blackback 260gr SUBLATUV FR.



# BIG LEDUP

850 / 1000 mm

El nuevo BIG LEDUP es una estructura de aluminio doble cara para gráficas impresas en textiles. Llega a un máximo de 3 m de altura y 5 m de ancho, se trata de la caja de luz plegable más grande del mercado. Tiene unos pies estabilizadores asegurando así una buena solidez.

La estructura desmontada se guarda en una maleta rígida que facilita su transporte.

Tanto su montaje como desmontaje es muy simple sin necesidad de utilizar herramientas.

Inicialmente la estructura está compuesta de dos módulos y dos conjuntos de extensiones. Este producto permite la creación de paredes de la longitud deseada, así como formas en L o en U gracias a sus conectores en cada parte individual, consiguiendo así un espacio totalmente personalizado.

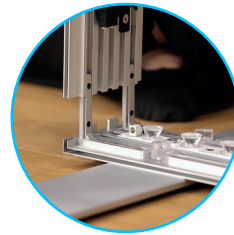

Fácil montaje



Estructura con luces LED



Estructura L 3x3



Estructuras compuestas



Piezas de unión de estructuras



Maleta ABS de transporte



Estructura base



Extensión A



Extensión B



Extensión B



Posibilidades:



	200x248 cm	200x298 cm	300x248 cm	300x298 cm	400x248 cm	400x298 cm	500x248 cm	500x298 cm
Altura total	202/250 cm	202x300 cm	202/250 cm	202x300 cm	202/250 cm	202x300 cm	202x250 cm	202x300 cm
Peso	28 kg	30 kg	43,5 kg	45 kg	62,5 kg	65 kg	69 kg	71 kg
Driver	2x ELG 480-48	2x ELG 480-48	2x ELG 480-48	2x ELG 480-48	2x ELG 480-48	2x ELG 480-48	2x ELG 480-48	2x ELG 480-48
Consumo	156 W	156 W	236 W	236 W	316 W	316 W	396 W	396 W
Temperatura del color	21840 lm/6500k	21840 lm/6500k	33040 lm/6500k	33040 lm/6500k	44200 lm/6500k	44200 lm/6500k	55440 lm/6500k	55440 lm/6500k
Extensiones	-	-	1	1	2	2	3	3
Maleta transporte	1S	1S	1S+1E	1S+1E	1S+1E	1S+1E	1S+2E	1S+2E

S - Starter SET Transport ABS - ancho/alto/fondo - 119 x 29 x 38 cm  
 E - Extension SET Transport ABS - ancho/alto/fondo - 119 x 19 x 33 cm

**Soportes de impresión recomendados:** Textil Tango 200gr solatuv FR o Textil Tango Pro 200gr SOLATUV FR y trasera con Led Zeppelin.



**op**



**p**





# Pop Up Textil Santana

2x3 / 3x3 / 4x3 / 5x3

Estructura pop up recta para exposición de impresiones en textil. Sujeción del gráfico mediante velcro.

Rápido montaje y facilidad de transporte. Maleta incluida. Sin focos.

Photocall ideal para presentaciones en eventos, ferias, entrevistas, zonas mixtas, aeropuertos, centros comerciales.



Detalle conectores



Bolsa de transporte

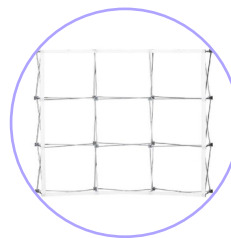

Estructura



## CARACTERÍSTICAS

Color	plata
Forma	recta
Tamaño del gráfico	2*3 / 3*3 / 4*3 / 5*3
Peso bruto	7.25 / 9.57 / 11.64 / 13.37
Iluminación	no
Bolsa	bolsa con ruedas
Embalaje	1 ud/ para todos los tamaños
Dimensiones de la caja	(20.5*24*87) (25.5*28*87) / (28.30*5*87)

**Soporte de impresión recomendado:** Textil Display Frontlit 230gr y Textil Tango Opaque Greyback 260gr FR.

# Pop Up Texas

3x2 / 3x3 / 3x4 / 3x5

El sistema de tensión de tela es la nueva generación en presentaciones gráficas de gran formato.

Es una estructura muy ligera, fácil de transportar que además permite un montaje rápido. Tenemos 4 medidas disponibles 3X2, 3x3, 3x4 y 3x5.

Preparada para colocar la impresión a una cara aunque con posibilidad de cubrir el lateral sujeto a puntos de velcro traseros. Fácil colocación del gráfico. Incluye focos de 150W, velcro y bolsa de transporte con ruedas.



Estructura plegable



Detalles velcro para gráfica



Bolsa de transporte

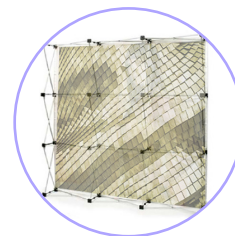

Estructura



## CARACTERÍSTICAS

	3X2	3X3	3X4	3X5
Material	aluminio/plástico	aluminio/plástico	aluminio/plástico	aluminio/plástico
Color	plata	plata	plata	plata
Peso neto	16 kg	18 kg	20 kg	24 kg
Medidas del producto (ancho/alto/fondo)	1535x2270x295 mm	2260 x 2270 x 295 mm	2995 x 2270 x 295 mm	3760 x 2270 x 295 mm
Medidas del gráfico*	1535 x 2270 mm	2260 x 2270 mm	2995 x 2270 mm	3760 x 2270 mm
Código artículo	PL791890	PL791900	PL791910	PL791920

\*Si se desea cubrir el lateral de la estructura debe añadirse 34cm de imagen por cada lado. De este modo se podrá fijar en los puntos de velcro traseros.

**Soporte de impresión recomendado:** Textil Display Frontlit 230gr y Textil Tango Opaque Greyback 260gr FR.

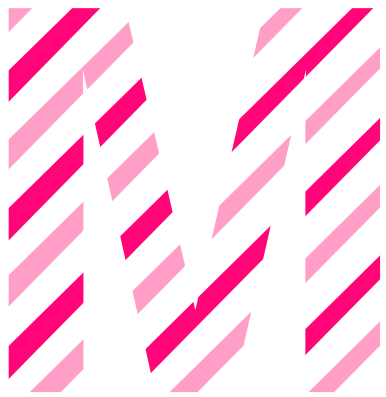

**Mostradores**

# Mostrador Led Up

Mostrador portátil fabricado con perfiles de aluminio de 120mm con leds incorporados y tablero de color negro.

- ✓ Retroiluminable en ambas caras
- ✓ Personalizable
- ✓ Gráficas impresas en soportes textiles
- ✓ Fijación con cinta de silicona/keder
- ✓ Iluminación de 43w
- ✓ Temperatura del color 6500 Kelvin
- ✓ Maleta ABS con separadores de espuma y ruedas incluida

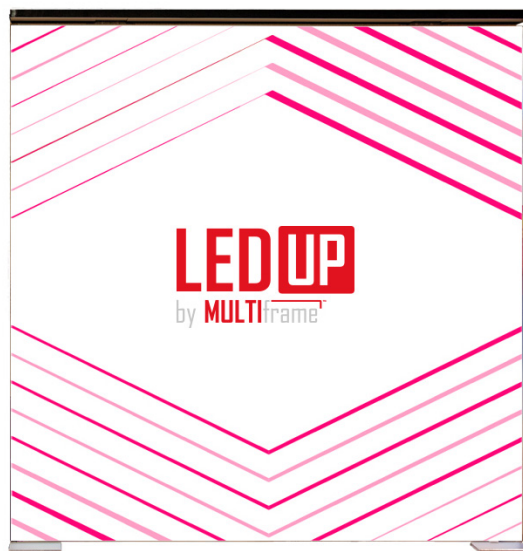

Maleta ABS

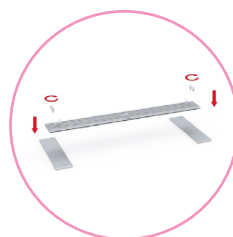

Fácil montaje

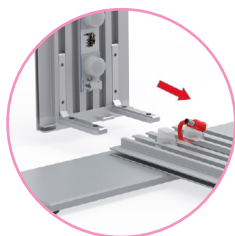

Conectores para LED

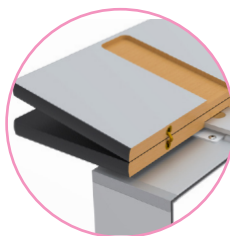

Tablero de madera plegable

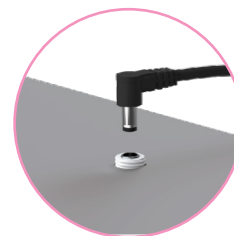

Fácil conexión

## CARACTERÍSTICAS

Material	aluminio
Color tapa mostrador	negro
Peso neto	17 kg
Peso estructura y maleta ABS	21 kg
Medidas estructura (alto x ancho x fondo)	1040 x 1000 x 400 mm
Medidas gráfico (alto/ancho)	*1000 x 1000 mm
Medidas maleta (alto/ancho/fondo)	1180 x 300 x 120 mm
Código producto	PL794310

\* Añadir a la medida de la área visible de la imagen el ancho del keder utilizado al confeccionar el diseño.

**Soporte de impresión recomendado:** Textil Tango 200gr solatuv FR o Textil Tango Pro 200gr SOLATUV FR y trasera con Tango Opaque Greyback 260gr FR y Textil Tango Opaque Whiteback 260gr SOLATUV.

# Mostrador portátil Pop Up

Mostrador diseñado en alta calidad de aluminio. Sus elegantes curvas hacen de este mostrador un práctico display para uso en ferias y en distintos eventos. Fácil de instalar y transportar.

El tablero se presenta en color negro. Incluye estructura, estante interior, cinta y barras magnéticas y bolsa de transporte.

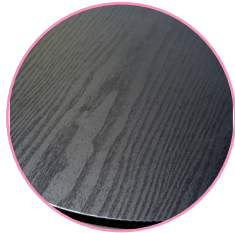

Detalle nuevo tablero



Despiece mostrador



## CARACTERÍSTICAS

Material	aluminio
Color tapa mostrador	negro
Peso neto	17 kg
Medidas gráfico (ancho/alto)	2130 x 850 mm
Medidas del producto (ancho/alto/fondo)	1310 x 870 x 400 mm
Código producto	PL793060

Material	aluminio
Color tapa mostrador	negro
Peso neto	17 kg
Medidas gráfico (ancho/alto)	2130 x 850 mm
Medidas del producto (ancho/alto/fondo)	1310 x 870 x 400 mm
Código producto	PL793060

# Mostrador portátil Country

Mostrador de plástico, muy ligero. Incluye la cabecera rígida y estante interior.

Diseñado para uso de interiores. Ideal para eventos y ferias.

Bolsa de transporte incluida.



Detalle parte interior



Balda interior



## CARACTERÍSTICAS

Material	pvc/plástico
Color tapa mostrador	blanco
Peso neto	10 kg
Medidas gráfico (ancho/alto)	850 x 1824 mm
Medidas del producto (ancho/alto/fondo)	810 x 2045 x 470 mm
Medidas cabecera (alto/ancho)	285 x 775 mm
Medidas de la base (ancho/alto/fondo)	810 x 850 x 470 mm
Código producto	PL793050

Material	pvc/plástico
Color tapa mostrador	blanco
Peso neto	10 kg
Medidas gráfico (ancho/alto)	850 x 1824 mm
Medidas del producto (ancho/alto/fondo)	810 x 2045 x 470 mm
Medidas cabecera (alto/ancho)	285 x 775 mm
Medidas de la base (ancho/alto/fondo)	810 x 850 x 470 mm
Código producto	PL793050

**Soporte de impresión recomendado:** Vinilos de la gama Punto o Spider.

## Mostrador portátil Elipse

Mostrador de formas muy sinuosas y elegantes. Tablero de madera de formas curvas y panel en PVC enrollable de alta calidad.

Fácil montaje y desmontaje.

Incluye bolsas de transporte. Montaje mediante velcro.

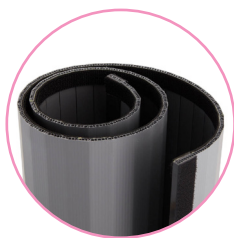

Panel enrollable



Fácil montaje

### CARACTERÍSTICAS

Material  
Color tapa mostrador  
Peso neto  
Medidas gráfico (ancho/alto)  
Medidas del producto (ancho/alto/fondo)  
Código producto



plástico/madera  
negro/gris  
6,5 kg  
900 x 1800 mm  
900 x 935 x 450 mmm  
PL793090

**Soporte de impresión recomendado:** Rotulables con vinilos Punto y Spider o mediante fijación de gráfico con velcro adhesivo.

## Mostrador portátil Round

Mostrador muy versátil, apto para todo tipo de eventos y fabricado en materiales de alta calidad.

Formado por dos tableros de madera redonda y panel enrollable. Fijación mediante velcro para fácil montaje y desmontaje. Bolsa de transporte incluida.

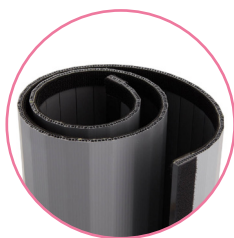

Panel enrollable

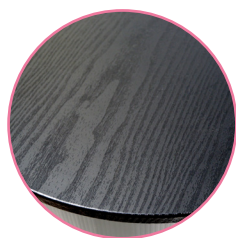

Detalle tablero

### CARACTERÍSTICAS

Material  
Color tapa mostrador  
Peso neto  
Medidas gráfico (ancho/alto)  
Medidas del producto (ancho/alto/fondo)  
Código producto



plástico/madera  
negro/gris  
9 kg  
900 x 1800 mm  
900 x 935 x 450 mmm  
PL793080

**Soporte de impresión recomendado:** Rotulables con vinilos Punto y Spider o mediante fijación de gráfico con velcro adhesivo.



# Mostrador Textil Smart

Mostrador pop-up rotulable con impresiones textiles fijadas con velcro. Tablero superior y estante interior de color negro.

Bolsa de transporte acolchada con ruedas incluida. Montaje rápido y fácil.



Estante interior

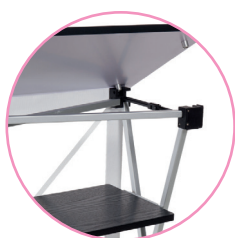

Detalle tapa



Tableros



Bolsa de transporte



## CARACTERÍSTICAS

Material	aluminio/plástico
Color	negro
Peso neto	17 kg
Medidas del producto (ancho/alto/fondo)	1020 x 1060 x 400 mm
Medidas gráfico (parte delantera)	1000x1000 mm
Medidas gráfico (parte delantera y laterales) (anchoxalto)	1750x1000 mm
Packaging	450 x 270 x 1180 mm
Unidades pallet	13 unidades
Código producto	PL793040

**Soporte de impresión recomendado:** Textil Display Frontlit 230gr y Textil Tango Opaque Greyback 260gr FR.





**istemas de**



**eñalización**

# Caballete Be Board

Caballete de doble cara con perfil de 32mm. Esquinas a inglete o redondas y pared trasera metálica.

Ofrece buena estabilidad gracias a los topes de plástico en perfiles con pata de aluminio.

Muy resistente a los impactos: marcos abatibles con traser metálica no corrosivos.

Cuenta con láminas frontales antirreflejos estables ante los rayos UV que evitan que los pósters se deterioren.

Disponible en tamaño 500 x 700 mm y 700 x 1000 mm.



Detalle pie



Detalle parte superior



Detalle parte media

## CARACTERÍSTICAS

Material  
Peso neto  
Medidas del producto (ancho/alto/fondo)  
Código producto

## 500x700 mm

aluminio  
3,88 kg  
594 x 841 mm  
PL795400

## 700x1000 mm

aluminio  
5,95 kg  
745 x 1380 x 925 mm  
PL795410

**Soporte de impresión recomendado:** Papel whiteback 200gr o PosterJet solvent paper satin 210gr.

# Clip Frame

Marco de aluminio con atractivo perfil curvo y esquinas a inglete. El perfil es abatible para rápida y cómoda reposición de la imagen.

Sistema de sujeción mediante perfiles de aluminio anodizado plata con cierre en bisagra a presión.

Incluye protector frontal de PVC transparente anti reflejo.

Solución perfecta para tamaños de póster desde A4 hasta A0, 500 x 700 mm y 700 x 1000 mm.

\*Tamaños y acabados especiales disponibles bajo pedido.

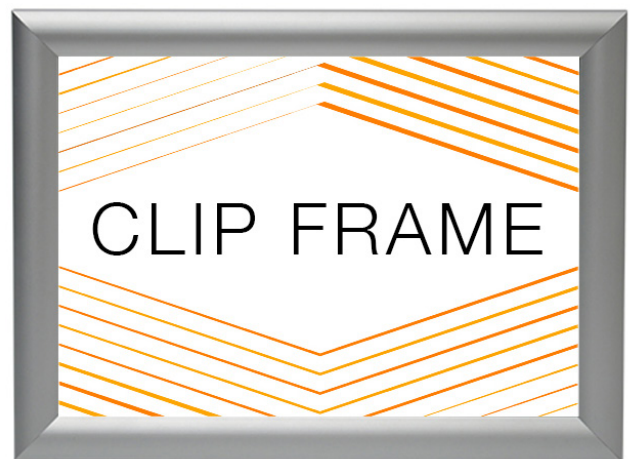

## CARACTERÍSTICAS

Material  
Color  
Medidas del producto  
Código producto

## A4

Aluminio / Plástico PP / Plástico PS  
Gris plata  
A4 (210 x 297 mm)  
PL795340

## A3

Aluminio / Plástico PP / Plástico PS  
Gris plata  
A3 (297 x 420 mm)  
PL795350

## A2

Aluminio / Plástico PP / Plástico PS  
Gris plata  
A2 (420 X 594 mm)  
PL795360

## 500x700 mm

Aluminio / Plástico PP / Plástico PS  
Gris plata  
500 x 700 mm  
PL795380

## 700x1000 mm

Aluminio / Plástico PP / Plástico PS  
Gris plata  
700 x 1000 mm  
PL795390

**Soporte de impresión recomendado:** Todo tipo de papeles como Photo Skimo o PosterJet solvent 150gr. para imágenes de alta calidad.

# Poster Snapper

Perfil de aluminio anodizado plata EV1/E6 con cierre en bisagra a presión (Snapframe). Muy fácil de utilizar con un aspecto profesional para sujeción de pósters de papel y carteles ligeros.

Dotados de goma antideslizantes en el interior. Modelo especial para cartelería.

Disponibles en kits completos de 2 perfiles, 2 colgadores ajustables y 4 tapones laterales de acabado o barras de 3 m de longitud para uso industrial.

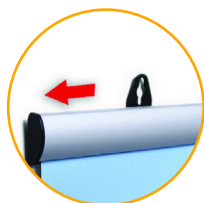

Colgador deslizable

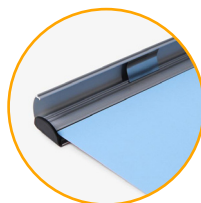

Cierre a presión



Colgadores

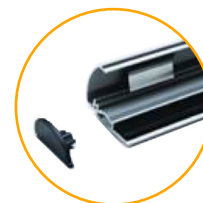

Tapones laterales

## CARACTERÍSTICAS

		KIT 500 mm	KIT 700 mm	KIT 1000mm	KIT 1500 mm	KIT 2000 mm
Material	aluminio	PL795570	PL795580	PL795590	PL795610	PL795620
Presentación en kits	2 perfiles + 4 tapones + 2 colgadores	-	-	-	-	-
Medidas	-	15 x 45 x 505	15 x 45 x 705	15 x 45 x 1005	15 x 45 x 1505	15 x 45 x 2005
<b>Presentación industrial</b>	<b>Barras de 3000 mm</b>	<b>Tapones</b>		<b>Colgadores</b>		
Paquete	10 unidades	100 unidades		200 unidades		
Código producto	PL795630	PL795640		PL795650		
Medidas	15 x 4,50 x 3005 mm	-		-		

**Soporte de impresión recomendado:** Todo tipo de papeles, films de PP o PET como Poly Stoplight Matt 200mic o Rollafat smooth pp210mic.

# Banner Snapper

Perfil de aluminio anodizado plata EV1/E6 con cierre en bisagra a presión.

Modelo especial para lonas.

Disponibles colgadores y tapones laterales de acabado.

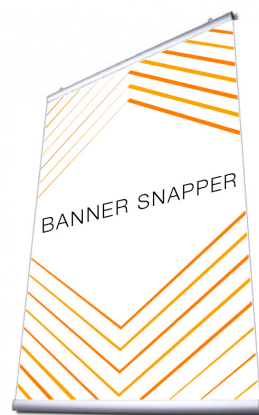

Colgador anti deslizable

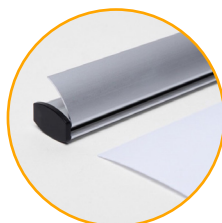

Cierre fijación

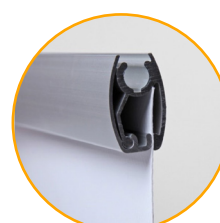

Lateral del perfil

## Presentación industrial

Paquete  
Código producto  
Medidas

## Barras de 3000 mm

10 unidades  
PL795660  
15 x 25 x 3005 mm

## Tapones

100 unidades  
PL795670  
-

## Colgadores

200 unidades  
PL795681  
-

**Soporte de impresión recomendado:** Todo tipo de papeles, films de PP o PET como Poly Stoplight Matt 200mic o Rollafat smooth pp210mic.

# Peana Wedge

Peana metálica de gran calidad y facilidad de uso, así como un fácil almacenamiento. Diseñada para soportar gran variedad de materiales rígidos de 3 mm a 40 mm de grosor en función del soporte.

- Duradero y estable.
- Disponible en color gris plata de acero pintado en polvo.
- El panel puede ser más ancho que la base.

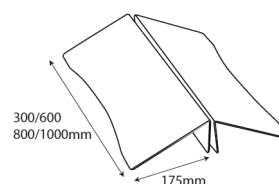
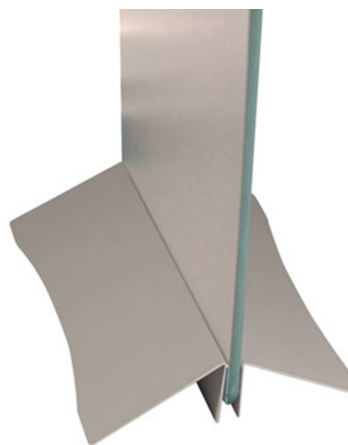
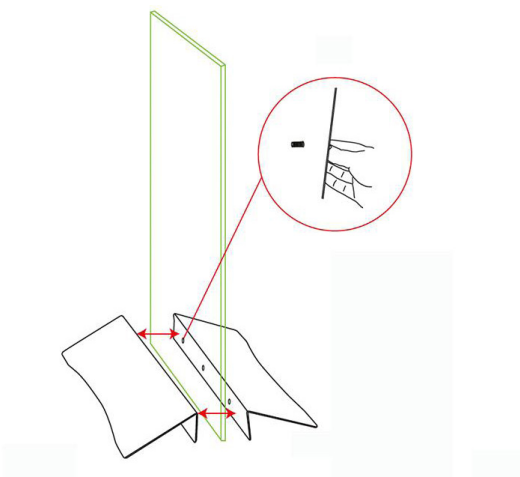

## CARACTERÍSTICAS

	300 mm	600 mm	800 mm	1000 mm
Medidas	300 x 175 x 80 mm (x2)	600 x 175 x 80 mm (x2)	800 x 175 x 80 mm (x2)	1000 x 175 x 80 mm (x2)
Peso	1,88 kg	5,44 kg	7,17 kg	9,08 kg
Material	acero	acero	acero	acero
Color	gris	gris	gris	gris
Código producto	PL789077	PL789079	PL789080	PL789081

**Soporte de impresión recomendado:** Paneles rígidos gama Pegasus hasta 40 mm de grosor.

# Peana de cartón

Peanas plegables de cartón blanco troquelado, listas para adhesivar en paneles rígidos de foam o cartón.



## CARACTERÍSTICAS

	Cartón	Cartón	Cartón	Cartón	Cartón
Material	Cartón	Cartón	Cartón	Cartón	Cartón
Color	Blanco	Blanco	Blanco	Blanco	Blanco
Medidas	200x120x90 mm	340x190x170 mm	680x230x230 mm	900x252,5x252,5 mm	1360x252,5x252,5 mm
Paquete	25 unidades	25 unidades	10 unidades	10 unidades	10 unidades
Código producto	PL795420	PL795430	PL795440	PL795450	PL795490

**Ideal para sujeción de paneles rígidos:** Cartón pluma y paneles rígidos Pegasus.  
**Soluciones de aplicación recomendadas:** Cinta adhesiva doble cara.



**erfiles y**

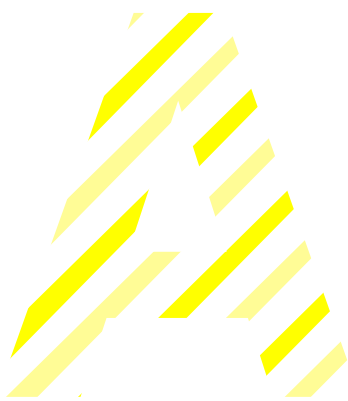

**ccesorios**

# Keder Contour

Rollo de PVC o TPE (Termoplástico Elastómero) para coser en soportes textiles. Permite fijar y tensar el textil en perfiles de aluminio.

Ideal para multitud de aplicaciones como marcos, cajas de luz, stands de exposición, puntos de promoción en tiendas, decoración de interiores, etc.

Disponible en varios tamaños, acabados y elasticidades.

\*Ahora también disponible keder adhesivo.

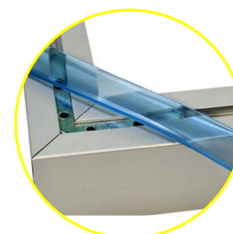
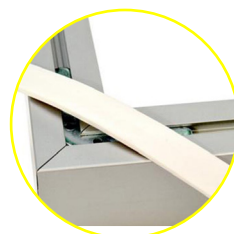

## Keder contour:

### CARACTERÍSTICAS

Material	PVC	PVC	PVC	PVC	PVC	PVC
Medidas	12 x 3 x 200mm (2)	12 x 3 x 200mm (2)	14 x 3 x 200mm (2)	14 x 3 x 200mm (2)	14 x 3 x 200mm (2)	9 x 3 x 250mm
Dureza +/-	73	73	73	73	65	73
Color	Azul transparente	Blanco	Azul transparente	Blanco	Gris	Azul transparente
Código producto	PL790700	PL790720	PL790740	PL790760	PL790770	PL790690

## Keder adhesivo:

### CARACTERÍSTICAS

Material	SRK* no PVC + adhesivo	SRK* no PVC + adhesivo	SRK* no PVC + adhesivo	SRK* no PVC + adhesivo
Medidas	12 x 3 x 1200 mm (x3)	12 x 3 x 200mm (2)	14 x 3 x 200mm (2)	14 x 3 x 200mm (2)
Dureza +/-	65	65	65	65
Color	Transparente	Transparente	Transparente	Transparente
Código producto	PL790650	PL790651	PL790660	PL790661

\*SRK: Silicon Replacement Keder

# Otros accesorios

## Velcro adhesivo blanco

Limpia y fácil unión entre textiles, moquetas y imágenes de cualquier tipo y acabado. Reposicionable. Rollo de 50m. Velcro autoadhesivo receptor y transmisor en color blanco de 2 o 5 cm de ancho.



<b>CARACTERÍSTICAS</b>	<b>PL798500</b>	<b>PL798501</b>	<b>PL798502</b>	<b>PL798503</b>	<b>PL798505</b>	<b>PL798507</b>
Descripción	Receptor	Transmisor	Receptor	Transmisor	Receptor y transmisor	Receptor y transmisor
Color	Blanco	Blanco	Blanco	Blanco	Blanco	Blanco
Medidas	0,02 x 25 m	0,02 x 25 m	0,05 x 25 m	0,05 x 25 m	0,02 x 25 m	0,05 x 25 m
Adhesivo	Si	Si	Si	Si	Si	Si

## Cinta adhesiva 2 caras

Uniones resistentes y rápidas entre cualquier tipo de elementos. Rollo de 50 m de cinta de 2 cm de ancho, con protector de papel.

PL795470



## Cinta magnética adhesiva

Cinta magnética adhesiva para los gráficos que se fijan a los sistemas pop up. Rollo de 27 m de largo y 12,7 mm de ancho.

PL788423



## Canto-Kantú

Cinta PVC para acabados de paneles rígidos. Disponible en diferentes colores, anchos y acabados. Disponible la versión adhesiva para aplicar manualmente o versión *hot melt* para aplicación mediante máquina canteadora.

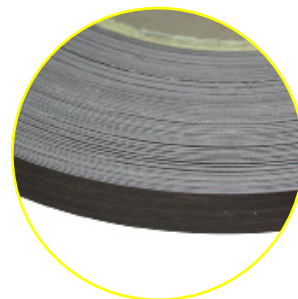

## Canto-Kantú Plus

Perfil de protección flexible y autoadhesivo. Se puede utilizar directamente desde el rollo para proteger y cerrar los bordes de los paneles de impresión rígidos. Incluso para ángulos cerrados y formas redondas. Ideal para proteger trabajos de impresión digital, serigrafía, montaje de fotografías, señalización para aplicaciones interiores / exteriores, displays, visual merchandising, etc.

- ✓ Material muy flexible
- ✓ Fácil manejo y aplicación
- ✓ Rápido: adhesión directa e inmediata
- ✓ Gruesos: 10 mm y 19 mm
- ✓ Disponible en blanco, negro y gris plata.





# Perfiles de aluminio

Perfiles de aluminio de 3 mm para el enmarcado de paneles rígidos hasta 10 mm. Disponibles diferentes colores y acabados (lacados, anodizados brillo o mate).

Combinados con el kit de unión, que incluye escuadras y colgadores, son la solución completa y elegante para el enmarcado.

Se comercializa en 10 barras de 3 m con escuadra, flejes de presión para enmarcado y kit de piezas de unión. Servicio de corte a medida y esquinas a inglete bajo pedido.

Posibilidad de utilizar paneles más finos a 10 mm fijando el panel al perfil con flejes.



## CARACTERÍSTICAS

Material	aluminio	aluminio	aluminio	aluminio	aluminio
Color	negro mate	negro brillo	blanco	plata mate	plata brillo
Medidas	3 m	3 m	3 m	3 m	3 m
Paquete	10 barras	10 barras	10 barras	10 barras	10 barras
Código producto	PL799100	PL799110	PL799120	PL799170	PL799180

## Accesorios para enmarcado:

### KIT PIEZAS UNIÓN

Paquete	400 escuadras y 200 colgadores
Código producto	PL799480

### COLGADORES

Paquete	100 unidades
Código producto	PL799495

### FLEJES

Paquete	100 unidades
Código producto	PL799490



## Servicios de manipulación:

- Corte de perfiles recto y a inglete
- Corte adhesivado de soportes rígidos
- Corte de bobinas



## Accesorios de rotulación

We love what you hate

Poster&Panel ofrece gran variedad de herramientas que mejoran el trabajo de miles de Signmakers de todo el mundo. Una solución sorprendente y definitiva para cada necesidad.

### ACCESORIOS PARA VINILOS / IDEAS PARA APLICAR, ELIMINAR Y GUARDAR VINILO

¿Trabajas con vinilo? Lo tenemos todo para ti. Ideas para almacenar bobinas de vinilo, herramientas creadas únicamente para facilitar su aplicación o eliminar su residuo cuando sea necesario retirarlo.



### ALMACENAJE Y SEÑALIZACION / SOLUCIONES PARA GUARDAR SOPORTES DE IMPRESIÓN

Soluciones prácticas para almacenar material de forma ordenada. ¿Te gustaría tener más espacio en tu taller? ¡Ahora podrás conseguirlo! Ideas cargadas de inspiración que revolucionarán tu espacio de trabajo.



### HERRAMIENTAS PARA PERFORAR Y CANTEAR / UTILLAJES PARA FINALIZAR CON ÉXITO CADA PROYECTO

Un conjunto de herramientas que convierte el proceso de acabado en un juego de niños. No hay panel de dibond, forex, aluminio, acero o panel cerámico que se resista. Descubre tu aliado para ganar tiempo y conseguir un resultado insuperable. Un final feliz para cada proyecto.



### ROTULACIÓN VEHÍCULOS / HERRAMIENTAS PARA CAR WRAPPING

Ahora es mucho más fácil rotular vehículos gracias a estas herramientas específicas. Controladores de la temperatura, accesorios antirayaduras o incluso asientos regulables a nivel de suelo son solo algunos ejemplos.



### BOLSAS Y MALETAS / ACCESORIOS PARA GUARDAR LAS HERRAMIENTAS

¿Pierdes tus herramientas de trabajo? Entonces tenemos no una sino muchas soluciones para ti. Escoge tu bolsa o maleta ideal para llevar siempre contigo todas las herramientas que necesitas. Diseñadas específicamente para rotulistas.



### ESPÁTULAS / LA MAYOR VARIEDAD DE ESPÁTULAS

La espátula es la mejor amiga del rotulista pero...¿has encontrado LA espátula perfecta? Sabemos que su elección es muy personal y, para dar respuesta a los más exigentes ofrecemos una gama muy variada que consigue adaptarse a cada zona de confort individual. Con mayor o menor flexibilidad, de diferentes formas, con detalles inesperados que facilitan su uso...¡Por fin encontrarás la que estabas buscando!

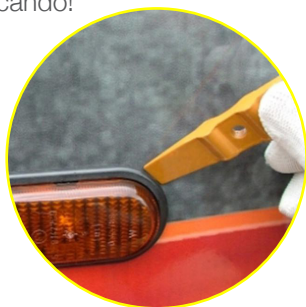

futura  displays

shop online futuradisplay collection

[www.posterandpanel.com](http://www.posterandpanel.com)

shop online **futuradisplays**collection  
[www.posterandpanel.com](http://www.posterandpanel.com)



**poster**<sub>and</sub>**panel**

**born to be digital**

C/ Els Plans de la Sala, 28 // Polígon Industrial Plans de la Sala  
08650 Sallent (Bcn) • T. +34 938.372.565 •  
[info@posterandpanel.com](mailto:info@posterandpanel.com) • [www.posterandpanel.com](http://www.posterandpanel.com)